

Air Excellent

Pripojovacie boxy
50x100mm

50x100 mm

Rozmery

Technické údaje

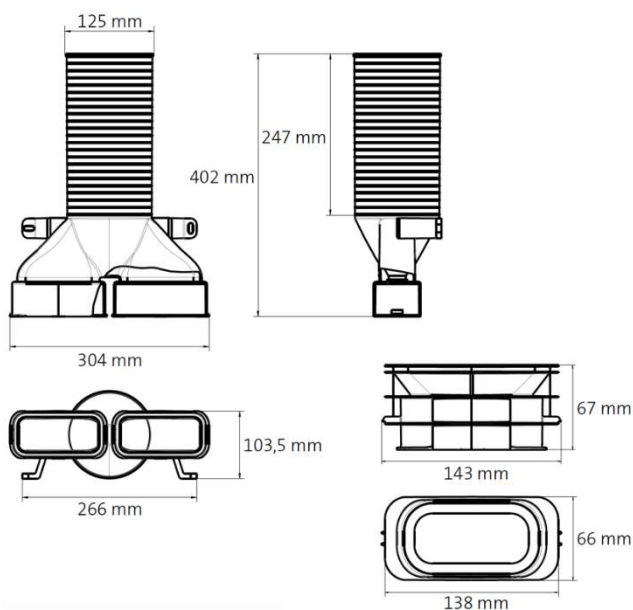

	Prívod vzduchu		Odvod vzduchu	
Produktový kód	188399			
Zeta (-)	0,85	0,59	1,28	1,64
Počet potrubí vedených do pripojovacieho boxu	1	2	1	2
Prietok vzduchu Q_v (m ³ /h)	Tlakové straty ΔP (Pa)		Tlakové straty ΔP (Pa)	
10	1,0	1,0	1,0	1,0
20	1,5	1,0	1,0	1,0
30	3,4	1,0	3,5	1,0
40	6,1	1,3	7,7	1,5
50	9,7	2,0	13,7	2,8
60	14,1	2,8	21,6	4,7

Grafické znázornenie tlakových strát

