

Všeobecný popis

- Ohyb 90° je vyvinutý tak, aby umožňoval ostré zákruty s minimálnym odporom vzduchu



Výhody

- Umožnenie ostrých, zvislých alebo vodorovných zákrut
- Na inštaláciu do stien, podláh a stropov
- Pre kruhové potrubie DN75/63 mm
- Antistatické a antibakteriálne vlastnosti
- Súčasťou systému Air Excellent certifikovaného TÜV SÜD

Rozmery kolena 90° DN75/63 mm

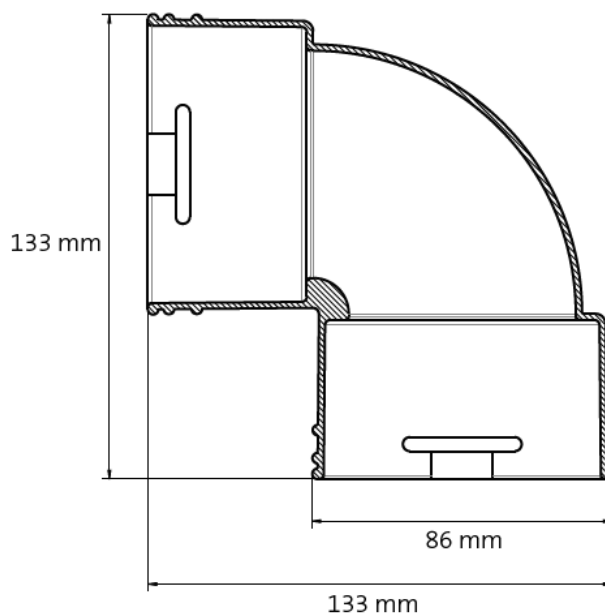

Technické údaje

Koleno 90° DN 75/63 mm	
Produktový kód	188173
Zeta (-)	1,0
Objem vzduchu Qv (m³/h)	Tlakové straty ΔP (Pa)
10	1,0
20	2,0
30	4,0
40	6,8
50	10,3
60	14,4

Grafické znázornenie tlakových strát

